

产品手册

PRODUCT MANUAL

SMARTEMP 智腾[®]
IN COMFORT



可调条缝风口

(型号LMC-AD)

LMC-AD : 1220

www.smartemp.cn

产品概述 >

智腾 SMARTEMP[®] 可调条缝风口 (型号 LMC-AD, 如图 1) 是一种多喷口可调送风方向的直线条形风口。该产品既适合吊顶平齐安装又适用于独立悬挂安装 (不需附壁效应导流板)。

风口有 1-4 排直线出风槽, 每条风槽中装有大量的喷口元件。转动喷口元件可调节送风方向, 并在整个出风槽形成很多高诱导比的小喷射流。喷口元件材料为聚碳酸酯高分子材料, 每个喷口元件带有可调叶片。风口外框为喷塑的铝型材。

风口出风在水平至垂直方向任意调节 (如图 2 和 3 所示), 方向调节是通过简单的调节可调叶片的位置来实现 (如图 5)。交叉出风为标配设置, 单向出风为选配。

风口出风与周边空气迅速混合, 其高诱导比使出风气流温度与房间空气温度迅速达到平衡, 从而避免了冷空气快速下垂现象, 保证了空气温度的均匀分布 (即无冷气流过速又无通风欠佳) 和整个房间的高舒适性。其供热特性同样也得到了改善。



图 1



图 2



图 3

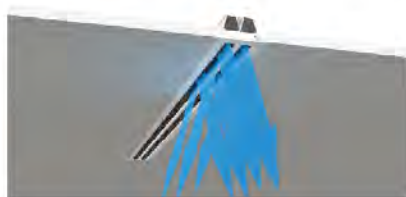

图 1

在较大的送风温度与流量范围内，LMC-AD 风口的出风稳定性使其既适合定风量空调系统又适合变风量系统，保持空气分布特性指标 (ADPI 高于 90%)。

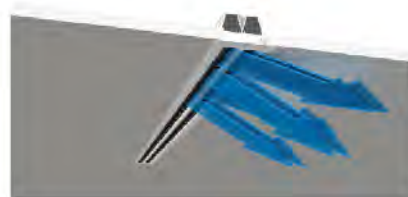
最大送风温差： -15K 供冷工况
+10K 供热工况 < 3m 送风高度
+6K 供热工况 < 5m 送风高度

最大送风风量变化范围： 可调至最大风量的 30%

风口方向



图 5

结构

- 1 - 静压箱
- 2 - 出风口
- 3 - 回风口
- 4 - 弹性挂件
- 5 - 连接销板
- 6 - 拐角联接件
- 7 - 端板



图 6

技术参数

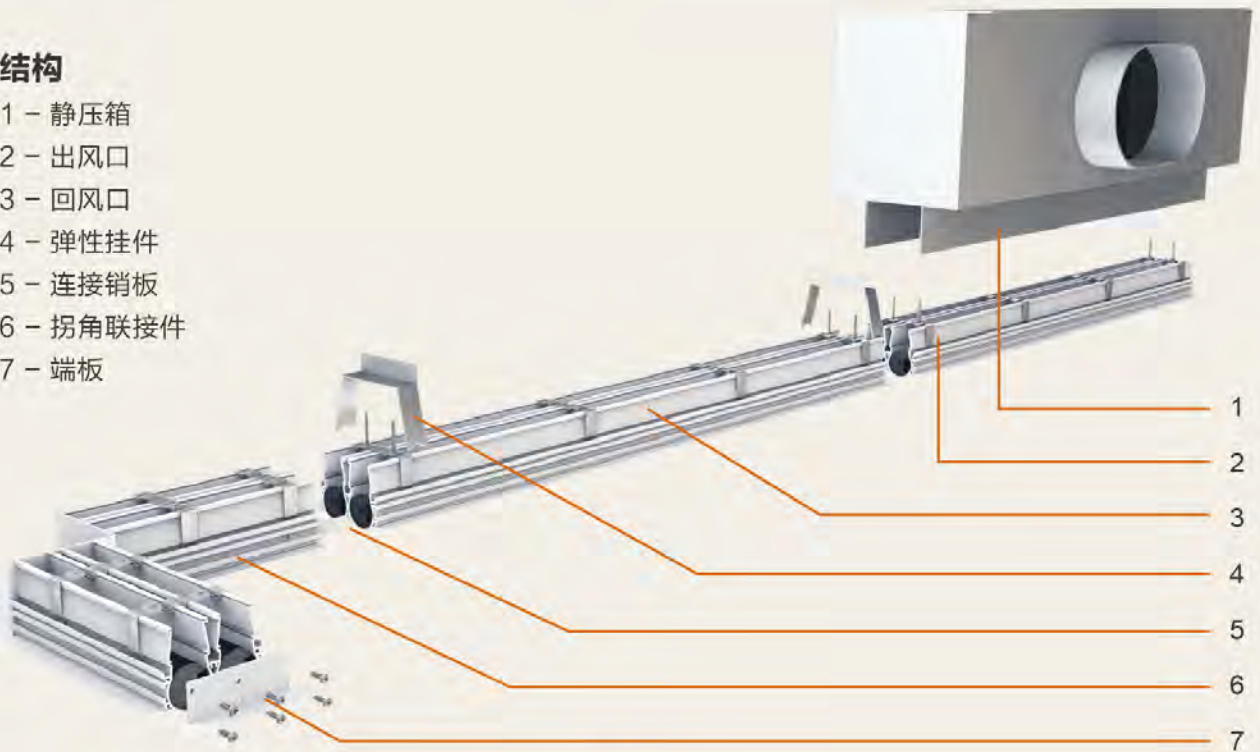
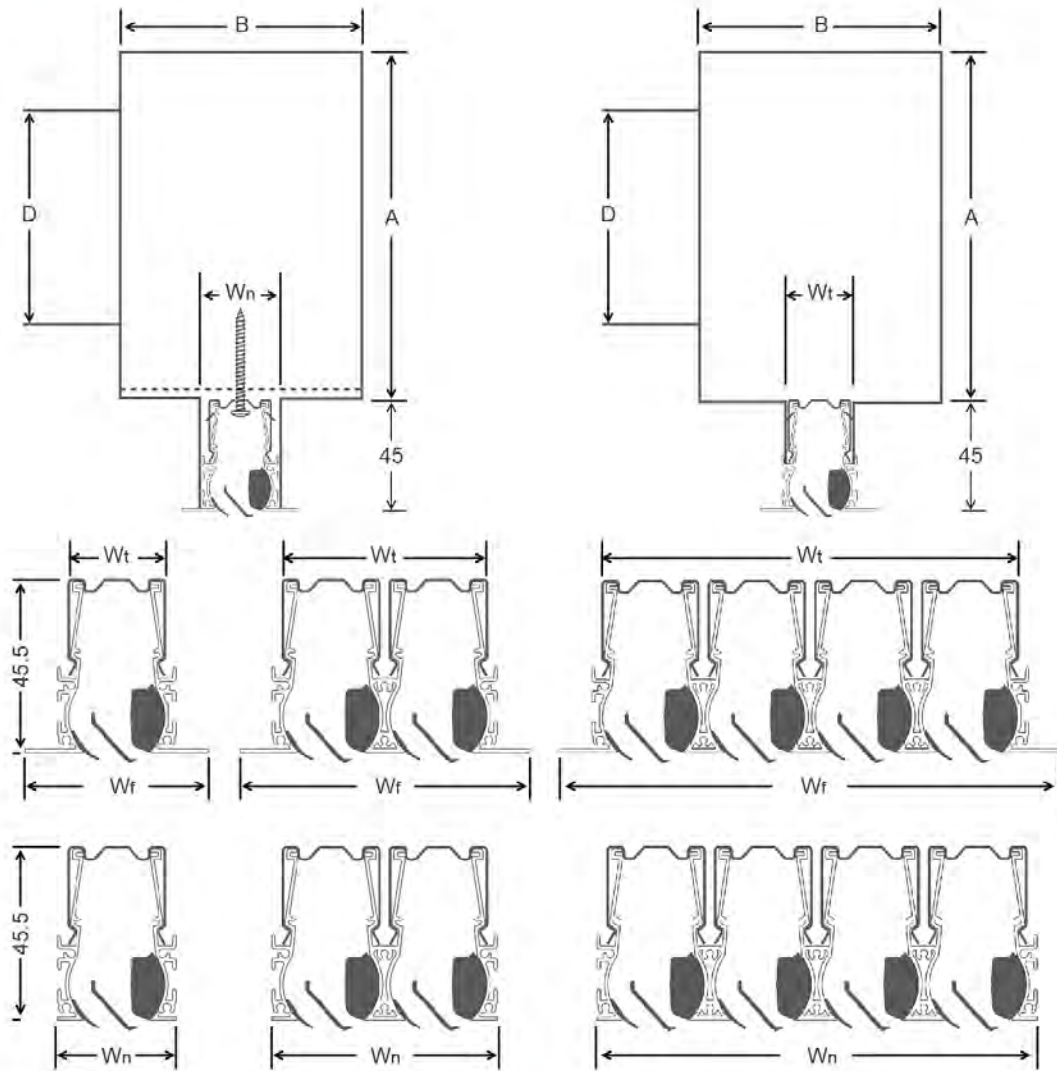

尺寸规格

出风槽数 n	1	2	3	4	n
无边型风口面宽度 W_n (mm) ^{*1}	31	59	87	115	$28 \cdot n + 3$
有边型风口面宽度 W_f (mm)	48	76	104	132	$28 \cdot n + 20$
风口进风口宽度 W_t	27	55	83	111	$28 \cdot n - 1$
静压箱推荐高度 A (mm) ^{*2}	200	250	300	350	-
静压箱推荐宽度 B (mm) ^{*2}	81	109	137	165	-
进气接口推荐直径尺寸 D (mm) ^{*2}	125	200	200	250	-

*1 同风口颈部尺寸

*2 详细尺寸请联系经销商

第 5 页图表注释:

2 推荐排风模式设置

高度H=2-2.7m A: 0° to -15°

高度H=2.7-3m B: 0° to -30°

高度H=3-4m C: ≈ -45°

高度H=4-5m D: ≈ -60°

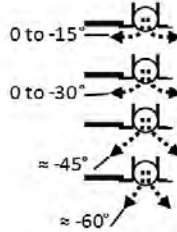

3 压力损失 p_t 包含从侧面插入的静压箱的压力损失

4 在图例上垂直向下画一条线表示2槽出风口, 批注表示1槽出风口

5 高度选择27m

6 C_{min} 是2槽出风口直接的最小间距 (用于靠近墙壁/玻璃布置, 将此值减半)

7 C_{max} 是2槽出风口直接的最大间距 (用于靠近墙壁/玻璃布置, 将此值减半)

8 选择所需的舒适度, 确定最小和最大间距或射程 C_{min} C_{max} , 和最小的送风高度 H_{min} 。

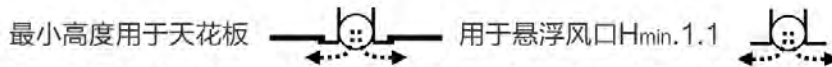

9 声功率级 L_p 【NC/m】只适用于高度2.7m至3m标准商用场合。

出风模式

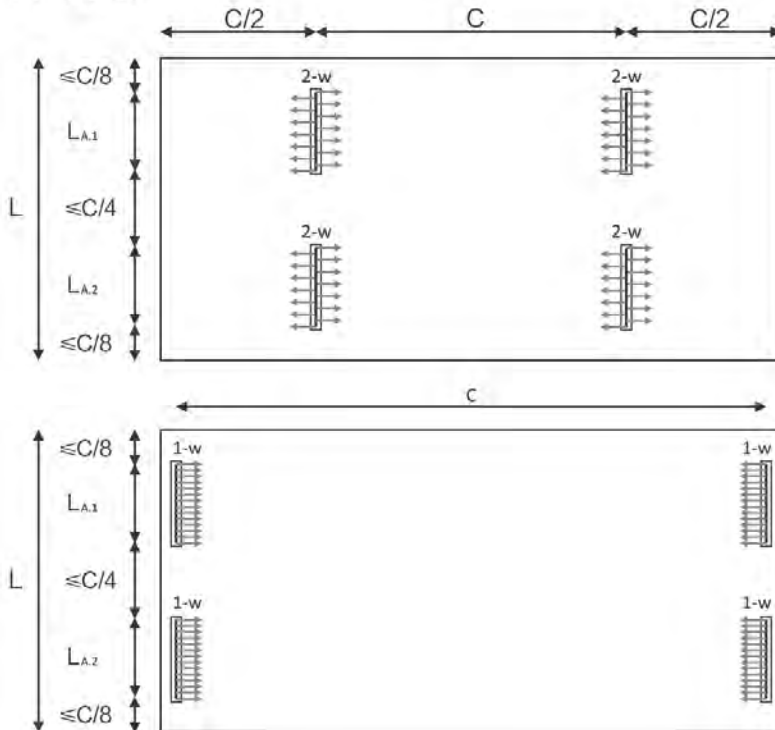

订购代码 >

LMC-AD-

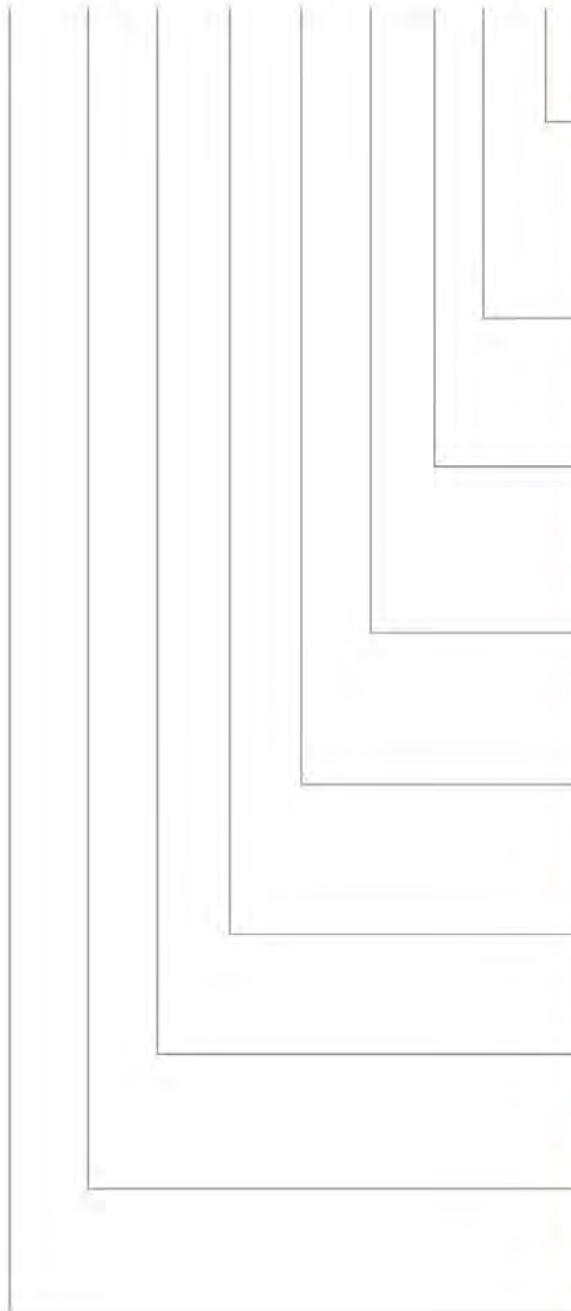

附件:

- 0* - 只带风口
- Ct - 带无绝热静压箱, 嵌卡在风口上
- Cn - 带无绝热静压箱, 由螺丝钉固定在风口上
- Clt - 带内置绝热层静压箱, 嵌卡在风口上
- Cln - 带内置绝热层静压箱, 由螺丝钉固定在风口上

颜色:

- RAL_____ (RAL9003白色为标配)

出风形式:

- 水平交叉出风*
- 水平单向出风
- 45° 交叉出风
- 45° 单向出风
- 垂直向下出风

安装方式:

- 0* - 无任何附件/由用户自定
- EX - 带弹性挂件

风口端头:

- 0* - 无端板
- E1 - 带1端板2连接销片
- E2 - 带2端板
- J - 带2连接销片

边框类型:

- F* - 带边型材
- N - 无边型材

出风槽数:

- 1, 2, 3, 4
- 用户可要求其他槽数

标称长度:

- 1200
- 1500
- 用户可要求其他长度

型号:

- 可调型条缝风口

说明:

* 如无代码输入为标配

SMARTEMP 智腾®
IN COMFORT



常州智腾空调科技有限公司

CHANGZHOU SMARTEMP AIR CONDITIONING TECHNOLOGY CO., LTD

地址: 江苏省常州市新北区天山路22号

电话: +86 (0) 519 85609069

网址: www.smartemp.cn

邮箱: info@smartemp.cn

Add: No. 22, Tianshan Road, Xinbei District,
Changzhou, Jiangsu, China

Tel: +86 (0) 519 85609069

Web: www.smartemp.cn

Email: info@smartemp.cn